

Kurzanleitung

IP-Systemtelefon
Modell-Nr. **KX-NT551/KX-NT553**
KX-NT556

Vielen Dank, dass Sie sich für dieses Panasonic-Produkt entschieden haben. Bitte lesen Sie diese Anleitung vor der Verwendung des Produkts sorgfältig durch und bewahren Sie diese für den späteren Gebrauch auf. Einzelheiten finden Sie in den Handbüchern der TK-Anlage.

Dieses Produkt unterstützt die folgenden TK-Anlageversionen und CODEC-Typen:

- KX-NS300/KX-NS500: PFMPR-Softwareversion 1.0000 oder höher
- KX-NS1000: PCMPR-Softwareversion 3.0000 oder höher
- KX-NCP500/KX-NCP1000: PBMPR-Softwareversion 8.0000 oder höher
- KX-TDE100/KX-TDE200: PMMPR-Softwareversion 8.0000 oder höher
- KX-TDE600: PGMPR-Softwareversion 8.0000 oder höher
- CODEC: G.722, G.711, G.729A

Anmerkung

- In diesem Handbuch wird der Modellnummernzusatz, wenn nicht erforderlich, ausgelassen.
- Die Abbildungen können vom Aussehen des realen Produktes abweichen.

Warenzeichen

- Plantronics ist ein Warenzeichen oder registriertes Warenzeichen von Plantronics, Inc.
- Alle anderen hier erwähnten Warenzeichen sind das Eigentum der jeweiligen Unternehmen.

Wichtige Informationen

Benutzerinformationen zur Sammlung und Entsorgung von veralteten Geräten und benutzten Akkus

Diese Symbole auf den Produkten, Verpackungen und/oder Begleitdokumenten bedeuten, dass benutzte elektrische und elektronische Produkte und Akkus nicht in den allgemeinen Hausmüll gegeben werden sollen.

Bitte bringen Sie diese alten Produkte und Akkus zur Behandlung, Aufarbeitung bzw. zum Recycling gemäß Ihrer Landesgesetzgebung und den Richtlinien 2002/96/EG und 2006/66/EG zu Ihren zuständigen Sammelpunkten.

Indem Sie diese Produkte und Akkus ordnungsgemäß entsorgen, helfen Sie dabei, wertvolle Ressourcen zu schützen und eventuelle negative Auswirkungen auf die menschliche Gesundheit und die Umwelt zu vermeiden, die anderenfalls durch eine unsachgemäße Abfallbehandlung auftreten können.

Wenn Sie ausführlichere Informationen zur Sammlung und zum Recycling alter Produkte und Akkus wünschen, wenden Sie sich bitte an Ihre örtlichen Verwaltungsbehörden, Ihren Abfallentsorgungsdienstleister oder an die Verkaufseinrichtung, in der Sie die Gegenstände gekauft haben.

Unsachgemäße Entsorgung von solchem Müll kann gemäß nationaler Gesetze strafbar sein.



Für geschäftliche Nutzer in der Europäischen Union

Bitte treten Sie mit Ihrem Händler oder Lieferanten in Kontakt, wenn Sie elektrische und elektronische Geräte entsorgen möchten.



Informationen zur Entsorgung in Ländern außerhalb der Europäischen Union

Diese Symbole sind nur in der Europäischen Union gültig. Wenn Sie diese Produkte entsorgen möchten, wenden Sie sich an Ihre örtliche Behörde oder an Ihren Händler, um Informationen zur Entsorgung zu erhalten.



Cd

Hinweis zum Batteriesymbol (die beiden folgenden Symbole):

Dieses Symbol kann zusammen mit einem chemischen Symbol verwendet werden. In diesem Fall entspricht es den Anforderungen in der Richtlinie für die betroffene Chemikalie.

Nur für Benutzer in der Europäischen Union

Informationen zur Übereinstimmung mit den EU-Richtlinien erhalten Sie bei der autorisierten Vertretung:

Panasonic Testing Center



Panasonic Marketing Europe GmbH

Winsbergiring 15, 22525 Hamburg, Germany

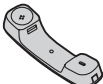

Informationen zum Zubehör

Im Lieferumfang enthaltenes Zubehör

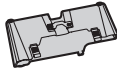
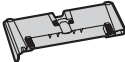



Mobilteil (1)	Kabel des Mobilteils (1)	Standfuß (1)	
		KX-NT551 	KX-NT553/ KX-NT556 

Optionales Zubehör

	KX-NT551	KX-NT553	KX-NT556
Steckernetzteil*1	KX-A239CE (PQLV206CE)		
Wandmontage-Set	KX-A432X	KX-A433X	
Zusätzliches 48er Tastenmodul	—	KX-NT505X*2	

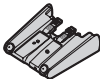
*1 Verwenden Sie bei der Bestellung eines optionalen Steckernetzteils bitte die Modellnummer "KX-A239xx" (nicht "PQLV206xx"). Kann ebenfalls mit dem KX-NT505X verwendet werden.

*2 KX-NT505X hat folgendes Zubehör.

Standfuß (1)	Wandmontage-Adapter (1)	Schrauben für die Wandmontage (3)*1	Schrauben zur Befestigung an das Gerät (2)
			

*1 Zwei Schrauben zur Befestigung des KX-NT505X an einer Wand.
Eine Schraube zur Befestigung des Wandmontage-Adapters an das Gerät.

Anordnung der Bedienelemente



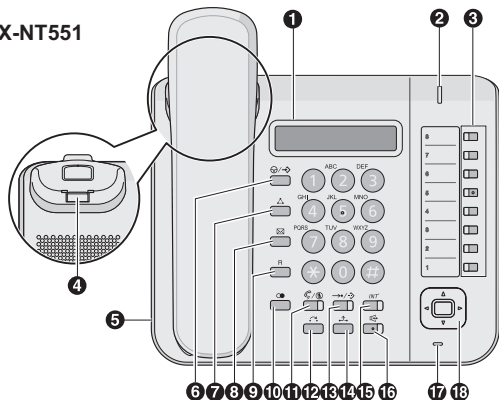

KX-NT551

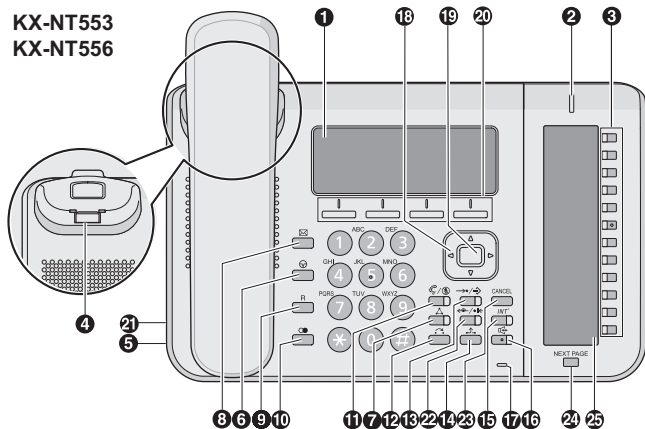



KX-NT553
KX-NT556



Anordnung der Bedienelemente

- 1 **Haupt-LCD (Flüssigkristallanzeige):**
KX-NT551: 1 Leitung, KX-NT553: 3 Leitungen, KX-NT556: 6 Leitungen
- 2 **Leuchtelement für Nachrichten und Anrufe:**
Wenn Sie einen internen Anruf erhalten, blinkt das Leuchtelement grün, bei einem Amtsanruf blinkt es rot. Hat jemand für Sie eine Nachricht hinterlassen, dann leuchtet das Leuchtelement dauerhaft rot.
- 3 **Variable Funktionstasten:** Dienen zum Aufbau einer Amtsleitung oder zur Ausführung einer den Tasten zugeordneten Funktion.
- 4 **Hörerhaken:** Fixiert den Hörer, wenn das Gerät an einer Wand montiert ist.
- 5 **Headset-Anschluss**
- 6  **(PAUSE/PROG.)** (Für KX-NT551): Fügt eine Pause in die gespeicherte Kurzwahlnummer ein. Dient zudem zur Programmierung des Geräts.
 **(PAUSE)** (Für KX-NT553/KX-NT556): Fügt eine Pause in die gespeicherte Kurzwahlnummer ein.
- 7  **(KONFERENZ):** Dient dem Aufbau eines Konferenzgesprächs.
- 8  **(NACHRICHT):** Dient zum Hinterlassen einer Nachrichtenanzeige oder zum Zurückrufen des Teilnehmers, der die Nachrichtenanzeige hinterlassen hat.
- 9 **R (FLASH/SIGNALTASTE):** Wird verwendet, um die aktuelle Verbindung zu trennen und einen anderen Anruf zu tätigen, ohne aufzulegen.
- 10  **(WAHLWIEDERHOLUNG):** Dient zum erneuten Wählen der zuletzt gewählten Rufnummer.
- 11  /  **(AUTOMATISCHE ANSCHALTUNG/STUMMSCHALTUNG):**
Diese Taste dient zur Annahme eines Anrufs im Freisprechmodus oder zur Stummschaltung des Mikrofons/Hörers während eines Gesprächs.
- 12  **(VERMITTELN):** Dient zum Vermitteln eines Gesprächs an einen anderen Teilnehmer.
- 13  **(KURZWahl/SPEICHERN):** Wird zum Zugriff auf die zentralen/persönlichen Kurzwahlnummern und zur Speicherung von Programmänderungen verwendet.

- 14  (**HALTEN**): Legt ein Gespräch ins Halten.
- 15 **INT' (INTERNVERBINDUNG)**: Wird zum Tätigen und Entgegennehmen von Interngesprächen verwendet.
- 16  (**FREISPRECHEN/LAUTHÖREN [Freisprecheinrichtung]**): Dient der Nutzung des Telefons im Freisprechbetrieb.
- 17 **Mikrofon**: Dient der Nutzung im Freisprechbetrieb.
- 18 **Navigationstaste**: Dient zum Einstellen der Lautstärke und des Displaykontrasts bzw. zum Auswählen gewünschter Einträge.
- 19 **ENTER***1: Dient zum Bestätigen des ausgewählten Eintrags.
- 20 **Soft-Tasten (S1-S4)***1: S1-S4 (von links nach rechts angeordnet) sind zur Auswahl der Funktionen in der untersten Zeile des Displays vorgesehen.
- 21 **EHS (Elektronische Rufannahme)-Anschluss***1
- 22 **RWL/ARS***1: Dient zum Aktivieren der Rufweiterleitung oder des Anrufschutzes an Ihrer Nebenstelle.
- 23 **CANCEL***1: Dient zum Abbrechen der ausgewählten Funktion.
- 24 **NEXT PAGE***1: Dient zum Umschalten der Ebene für die Self-Labeling-Funktion.
- 25 **Self-Labeling Display***1: 12 Leitungen

*1 Nur KX-NT553/KX-NT556

Vor der Inbetriebnahme des Telefons

Lautstärke Lautsprecher

Bei Verwendung des Freisprechbetriebs
Zur Anpassung der Lautstärke drücken Sie [▲] oder [▼].

Lautstärke Hörer/Headset*¹

Bei Verwendung von Hörer oder Headset
Zur Anpassung der Lautstärke drücken Sie [▲] oder [▼].

Ruflautstärke

Bei aufgelegtem Hörer oder während eines eingehenden Anrufs
Zur Anpassung der Lautstärke drücken Sie [▲] oder [▼].

LCD-Kontrast (Für Haupt-LCD)*²

Bei aufgelegtem Hörer

1. Drücken Sie die Soft-Taste **Prog** (S1).^{*3}
2. Geben Sie 01 ein.
3. Drücken Sie [ENTER].^{*4}
4. Zur Anpassung des LCD-Kontrasts drücken Sie [▲] oder [▼].
5. Drücken Sie [ENTER].^{*4}
6. Drücken Sie [CANCEL].^{*3}

*1 Wenn Sie über den Hörer oder das Headset Ihre eigene Stimme hören, verringern Sie die Lautstärke.

*2 Um den Kontrast des Self-Labeling Displays des KX-NT553/KX-NT556 zu ändern, geben Sie 05 in Schritt 2 ein.

*3 Für KX-NT551 drücken Sie  [PAUSE/PROG.].

*4 Für KX-NT551 drücken Sie  [KURZWAHL/SPEICHERN].

Rufton

1. Drücken Sie die Soft-Taste **Prog** (S1).^{*1}
2. Drücken Sie eine variable Funktionstaste oder 2 mal *INT'* [INTERNVERBINDUNG].
3. Zur Auswahl des Ruftons geben Sie über die Wähltasten (0-9) 2 Stellen (01-30) ein oder drücken Sie [▲] oder [▼].
4. Drücken Sie [ENTER].^{*2}
5. Drücken Sie [CANCEL].^{*1}

LCD-Hintergrundbeleuchtung

Bei aufgelegtem Hörer

1. Drücken Sie die Soft-Taste **Prog** (S1).^{*1}
2. Geben Sie ①④ ein.
3. Drücken Sie [ENTER].^{*2}
4. Zur Auswahl eines Modus der LCD-Hintergrundbeleuchtung drücken Sie eine Wähltaste.
①: Automatisch
②: Immer EIN
③: Immer AUS
5. Drücken Sie [ENTER].^{*2}
6. Drücken Sie [CANCEL].^{*1}

*1 Für KX-NT551 drücken Sie  [PAUSE/PROG.].

*2 Für KX-NT551 drücken Sie  [KURZWAHL/SPEICHERN].

Bedienung der Funktionen

Tätigen von Anrufen

Anrufen

[Anruf einer Nebenstelle]

1. Heben Sie den Hörer ab.
2. Wählen Sie die gewünschte Nebenstellenummer.

[Anrufen eines externen Teilnehmers]

1. Heben Sie den Hörer ab.
2. Drücken Sie eine variable Funktionstaste.
3. Wählen Sie die Rufnummer des externen Teilnehmers.

Wahlwiederholung

1. Heben Sie den Hörer ab.
2. Drücken Sie  [WAHLWIEDERHOLUNG].

Sofortwahl

1. Heben Sie den Hörer ab.
2. Wählen Sie eine Sofortwahlnummer.

Türsprechstellen-Anruf

1. Heben Sie den Hörer ab.
2. Geben Sie  ein.
3. Geben Sie eine Türsprechstellen-Nummer ein (2 Stellen).
4. Sprechen Sie nach dem Bestätigungston.

Zentrale Kurzwahl

1. Heben Sie den Hörer ab.
2. Drücken Sie  [KURZWahl/SPEICHERN].
3. Geben Sie eine Zentrale Kurzwahlnummer ein (3 Stellen).

Persönliche Kurzwahl

【Speichern】

1. Heben Sie den Hörer ab.
2. Geben Sie *30 ein.
3. Geben Sie eine Persönliche Kurzwahlnummer ein (2 Stellen).
4. Geben Sie die zu speichernde Rufnummer ein (max. 32 Stellen).^{*1}
5. Drücken Sie #.
6. Legen Sie den Hörer nach dem Bestätigungston auf.

【Wählen】

1. Heben Sie den Hörer ab.
2. Drücken Sie →•/→ [KURZWAHL/SPEICHERN].
3. Geben Sie * ein.
4. Geben Sie eine Persönliche Kurzwahlnummer ein (2 Stellen).

Zielwahl

【Speichern】

1. Drücken Sie die Soft-Taste **Prog** (S1).^{*2}
2. Drücken Sie eine variable Funktionstaste.
3. Geben Sie 2 ein.
4. Geben Sie die zu speichernde Nummer ein (max. 32 Stellen).^{*1}
5. Drücken Sie [ENTER].^{*3}
6. Geben Sie den zu speichernden Text ein (max. 12 Stellen).^{*4}
7. Drücken Sie [ENTER].^{*4}
8. Drücken Sie [CANCEL].^{*2}

【Wählen】

1. Heben Sie den Hörer ab.
2. Drücken Sie die variable Funktionstaste, die als Zielwahltaste festgelegt wurde.

^{*1} Geben Sie vor einer externen Telefonnummer die Zugriffsnummer für die Amtsleitung ein.

^{*2} Für KX-NT551 drücken Sie Ⓞ/→ [PAUSE/PROG.].

^{*3} Für KX-NT551 drücken Sie →•/→ [KURZWAHL/SPEICHERN].

^{*4} Nur KX-NT553/KX-NT556

Während eines Gesprächs

Halten eines Gesprächs

[Halten]

1. Drücken Sie  [HALTEN].
2. Legen Sie den Hörer nach dem Bestätigungston auf.

[Zurückholen eines an der eigenen Nebenstelle gehaltenen Gesprächs]

1. Heben Sie den Hörer ab.
2. Drücken Sie eine programmierbare Taste oder *INT'* [INTERNVERBINDUNG].

[Zurückholen eines an einer fremden Nebenstelle gehaltenen Gesprächs]

1. Heben Sie den Hörer ab.
2. Drücken Sie eine variable Funktionstaste.

Gespräch vermitteln

[Anruf einer Nebenstelle]

1. Drücken Sie  [VERMITTELN].
2. Geben Sie nach dem Bestätigungston eine Nebenstellenummer ein.
3. Sprechen Sie mit dem Teilnehmer.
4. Legen Sie den Hörer auf.

[Anrufen eines externen Teilnehmers]

1. Drücken Sie  [VERMITTELN].
2. Drücken Sie nach dem Bestätigungston eine variable Funktionstaste.
3. Wählen Sie eine externe Rufnummer.
4. Sprechen Sie mit dem Teilnehmer.
5. Legen Sie den Hörer auf.

Persönliche Einrichtung des Telefons

Anrufschutz

1. Heben Sie den Hörer ab.
2. Geben Sie *7① ein.
3. Zur Auswahl der Einstellung drücken Sie eine Wähltaste.
①: Sowohl für Amtsanrufe als auch für Interngespräche
②: Nur für Amtsanrufe
③: Nur für Interngespräche
4. Zum Einschalten des Anrufschutzes geben Sie ① ein.
Zum Abbrechen des Anrufschutzes geben Sie ② ein.
5. Legen Sie den Hörer nach dem Bestätigungston auf.

Terminruf/Weckruf

【Einschalten】

1. Heben Sie den Hörer ab.
2. Geben Sie *7⑥②① ein.
3. Geben Sie die Stunden und Minuten ein (4 Stellen).
4. Wenn die 12-Stunden-Zeitangabe eingestellt ist, geben Sie ② (AM) oder ① (PM) ein.
5. Geben Sie ② (1 mal) oder ① (täglich) ein.
6. Legen Sie den Hörer nach dem Bestätigungston auf.

【Ausschalten】

1. Heben Sie den Hörer ab.
2. Geben Sie *7⑥②② ein.
3. Legen Sie den Hörer nach dem Bestätigungston auf.

【Signalruf ausschalten oder beantworten】

1. Drücken Sie INT' [INTERNVERBINDUNG] oder heben Sie den Hörer ab.

Nützliche Funktionen

Konferenzgespräch

[Weitere Teilnehmer zu einem Gespräch hinzufügen]

1. Drücken Sie **△**[KONFERENZ].
2. Wählen Sie nach dem Bestätigungston die Rufnummer des Teilnehmers, den Sie hinzufügen möchten.
3. Sprechen Sie mit dem neuen Teilnehmer.
4. Drücken Sie **△**[KONFERENZ].
5. Nach dem Bestätigungston können alle Teilnehmer miteinander sprechen.

[Verlassen einer Konferenz]

1. Drücken Sie **△**[KONFERENZ].
2. Legen Sie den Hörer nach dem Bestätigungston auf.

Vor Verlassen des Arbeitsplatzes

Rufweiterleitung

1. Heben Sie den Hörer ab.
2. Geben Sie ***71** ein.
3. Drücken Sie eine Wähltaste, um die Anruftypen auszuwählen, für die diese Funktion aktiviert werden soll.
 - ①: Sowohl für Amtsanrufe als auch für Interngespräche
 - ②: Nur für Amtsanrufe
 - ③: Nur für Interngespräche
4. Zur Auswahl des Status drücken Sie eine Wähltaste.
 - ④: Alle Anrufe
 - ⑤: Besetzt
 - ⑥: Nach Zeit
 - ⑦: Bei Besetzt und nach Zeit
 - ⑧: Schließen*¹
5. Geben Sie eine Nebenstellenummer und dann **#** ein, oder geben Sie eine Leitungs-Zugriffsnummer, eine externe Rufnummer und dann **#** ein.
6. Legen Sie den Hörer nach dem Bestätigungston auf.

*¹ Wenn Sie **⑧** in Schritt 4 eingeben, können Sie Schritt 5 überspringen.

Self-Labeling (nur KX-NT553/KX-NT556)

Das KX-NT553/KX-NT556 ist mit 12 variablen Funktionstasten ausgestattet, neben jeder Taste befindet sich ein LCD-Display. Über die Nebenstellen- oder Systemprogrammierung kann jeder Taste ein Name zugewiesen werden, der auf dem LCD-Display angezeigt wird und die Funktion der entsprechenden variablen Funktionstaste angibt. Darüber hinaus können die variablen Funktionstasten KX-NT553 (KX-NT556) auf 2 (3) "Ebenen" zugewiesen werden, so dass bei 12 variablen Funktionstasten insgesamt 24 (36) Funktionen möglich sind. Durch Drücken von [NEXT PAGE] können Sie wie folgt zwischen den Ebenen wechseln:

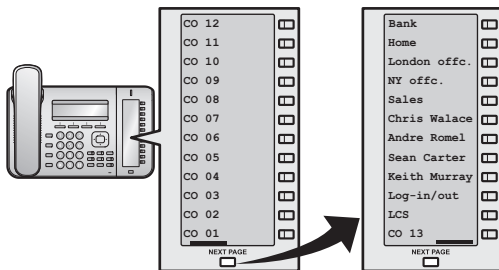

Speichern einer Zielwahltaste und Einstellen des Anzeigetextes für den Self-Labeling-LCD

1. Drücken Sie die Soft-Taste **Prog** (S1).
2. Drücken Sie eine variable Funktionstaste, oder drücken Sie [NEXT PAGE] und dann eine variable Funktionstaste.
3. Geben Sie ② ein.
4. Geben Sie die zu speichernde Nummer ein (max. 32 Stellen).*1
5. Drücken Sie [ENTER].
6. Geben Sie den zu speichernden Text ein (max. 12 Stellen).
7. Drücken Sie [ENTER].
8. Drücken Sie [CANCEL].

*1 Geben Sie vor einer externen Telefonnummer die Zugriffsnummer für die Amtsleitung ein.

Installation und Einrichtung

Anmerkung

- Panasonic übernimmt keine Verantwortung für Verletzungen oder Sachschäden, die aus einer Installation oder Bedienung resultieren, die nicht wie in dieser Dokumentation beschrieben ausgeführt wird.

Befestigung eines KX-NT505 an das KX-NT553/KX-NT556

Das KX-NT505 ermöglicht 48 variable Funktionstasten, die zu diesem Gerät hinzugefügt werden können. Diese Tasten dienen zum Aufbau einer Amtsleitung, zur Tätigung eines Anrufs unter Verwendung der Zielwahl oder zur Ausführung einer den Tasten zugeordneten Funktion.



1. Öffnen Sie die Flachkabelabdeckung Ihres Geräts.

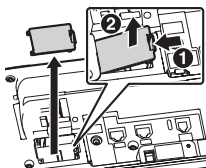

2. Befestigen Sie das KX-NT505 mit den 2 Schrauben*¹.

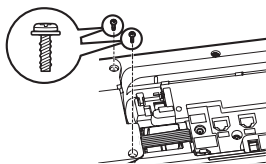

3. Stecken Sie das Flachkabel in den Stecker (1), biegen Sie dann wie gezeigt (2) das Kabel leicht.

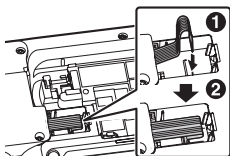

4. Schließen Sie die Abdeckung.

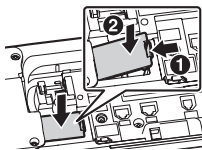

*¹ Beim KX-NT505X enthalten.

VORSICHT

- Bevor Sie das zusätzliche Tastenmodul 48 installieren oder deinstallieren, schalten Sie das Gerät durch Trennen des Steckernetzteils (wenn verbunden) und des Ethernetkabels, das mit dem Switching-Hub verbunden ist, ab.

Anmerkung

- Es können bis zu 4 zusätzliche Tastenmodule 48 angeschlossen werden. Wenn 2 Tastenmodule angeschlossen sind, muss ein Steckernetzteil an das zweite Tastenmodul angeschlossen werden. Wenn nur 1 Tastenmodul angeschlossen ist, ist kein Steckernetzteil erforderlich.
- Benutzen Sie ausschließlich das Panasonic-Steckernetzteil. Siehe "Optionales Zubehör", Seite 4.

Anbringen des Standfußes

KX-NT551

- 1 Schieben Sie die Laschen des Standfußes in die Halterungen am Gerät.
- 2 Drücken Sie den Standfuß vorsichtig in Pfeilrichtung, bis er einrastet. Damit ist der Standfuß installiert.

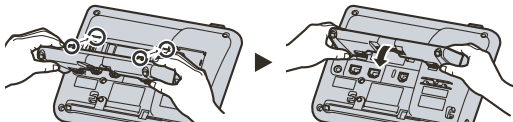

KX-NT553/KX-NT556/KX-NT505

- 1 Schieben Sie die Laschen (A) des Standfußes in die Halterungen am Gerät ein.
- 2 Drücken Sie den Standfuß vorsichtig in Pfeilrichtung, bis er einrastet. Der Standfuß wird in der hohen Position installiert.

Beispiel: KX-NT556

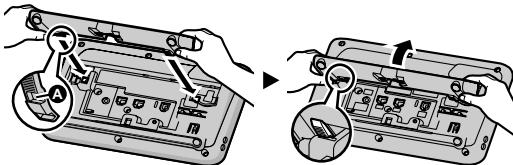

Entfernen des Standfußes

KX-NT551

- 1 Ziehen Sie den Standfuß in Pfeilrichtung heraus, dabei die Laschen beidhändig wie gezeigt drücken.

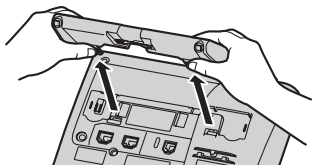

KX-NT553/KX-NT556/KX-NT505

- 1 Halten Sie den Standfuß mit beiden Händen fest.
- 2 Drehen Sie den Standfuß vorsichtig in Pfeilrichtung, bis er sich löst.

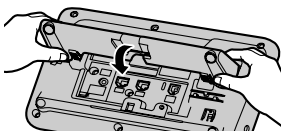

Beispiel: KX-NT556

Anschlüsse

KX-NT551

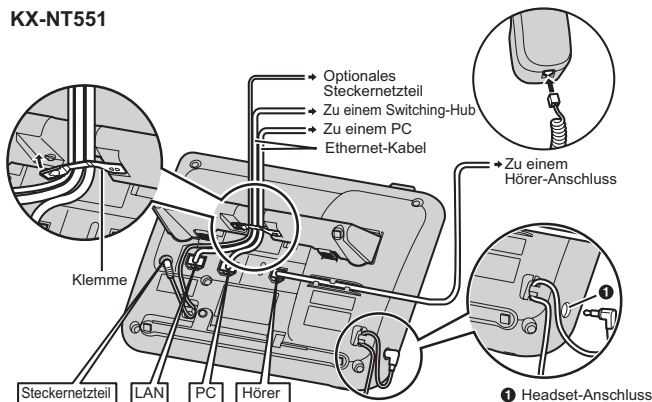

KX-NT553/KX-NT556

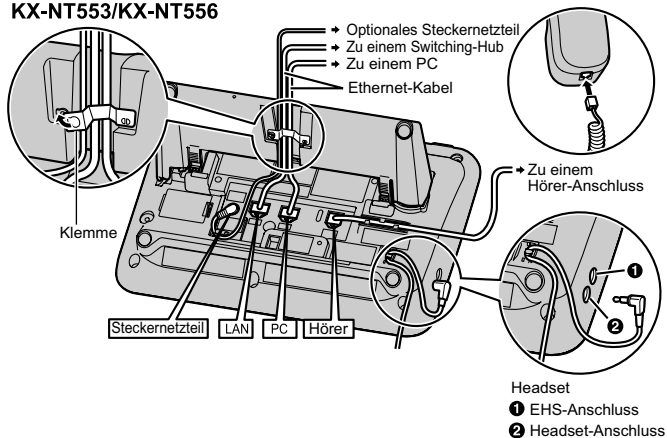

Anmerkung

- Folgende Headsets können zum Anschließen an dieses Gerät verwendet werden. (Es kann nicht garantiert werden, dass mit den Headsets alle Funktionen verfügbar sind.)

- Headsets mit Kabel
Panasonic RP-TCA400 oder RP-TCA430
- EHS-Headsets (nur KX-NT553/KX-NT556)
Ausgewählte Headsets der Marke Plantronics®

Aktuelle Informationen zu den mit diesem Gerät getesteten Headsets finden Sie auf folgender Website:

<http://panasonic.net/pcc/support/pbx/>

Hinweise zur Auswahl von Ethernet-Kabeln (nicht im Lieferumfang)

- Verwenden Sie flexible Kabel ohne Steckerabdeckung. Verwenden Sie keine Kabel, deren Ummantelung beim Biegen reißt oder bricht. Um eine Beschädigung der Kabel zu vermeiden, verwenden Sie solche, die nicht aus der Unterseite des Grundgerätes herausstehen. Schließen Sie die Kabel wie in folgender Abbildung gezeigt an.

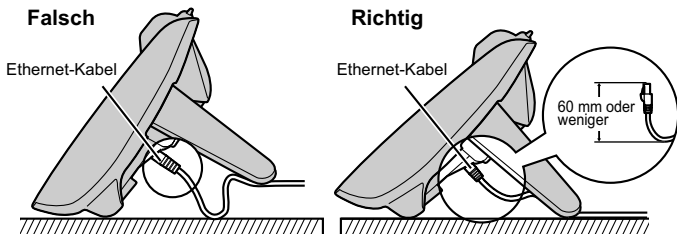

- Verwenden Sie ein ungekreuztes Ethernet-Kabel CAT 5e (oder höher) (nicht im Lieferumfang) mit einem Durchmesser von 6,5 mm oder weniger.

Hinweise zum Anschluss an einen Switching-Hub

- Wenn PoE verfügbar ist, wird kein Steckernetzteil benötigt.
- KX-NT551/KX-NT553/KX-NT556 entsprechen dem PoE Standard Class 3.

Hinweise zum Anschluss eines PCs

- Der PC-Port unterstützt PoE für angeschlossene Geräte nicht.

Hinweis zum Anschluss der Kabel und des Steckernetzteils

- Achten Sie darauf, die Ethernet-Kabel und das Steckernetzteilkabel festzuklemmen, um eine Beschädigung der Stecker zu vermeiden.

Wandmontage

Anmerkung

- Wenn Sie das KX-NT553/KX-NT556 mit einem KX-NT505 an die Wand anbringen, befestigen Sie das KX-NT505 zuerst am KX-NT553/KX-NT556, bringen Sie sie dann an die Wand an. Einzelheiten zur Befestigung finden Sie unter "Befestigung eines KX-NT505 an das KX-NT553/KX-NT556", Seite 16.
- Wenn Sie das KX-NT553/KX-NT556 mit einem KX-NT505 an eine Wand anbringen, kann nur EIN KX-NT505 befestigt werden.

- 1 Führen Sie die Laschen des Wandmontage-Adapters in die zugehörigen Öffnungen unten am Gerät. Schieben Sie den Wandmontage-Adapter dann bis zum hörbaren Einrasten in Pfeilrichtung.

KX-NT551

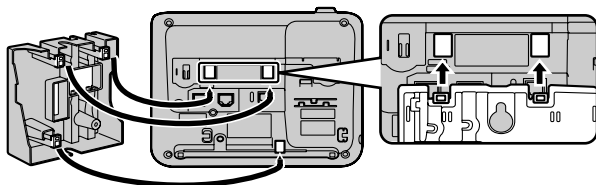

KX-NT553/KX-NT556 mit KX-NT505

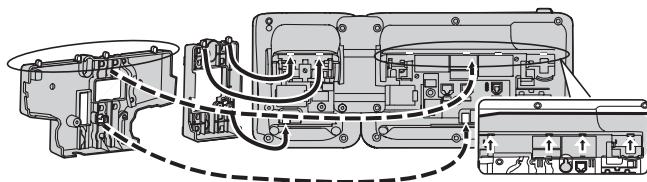

Wandmontage

- 2 Befestigen Sie den(die) Wandmontage-Adapter mit der(den) Schraube(n) unten am Gerät. (Empfohlenes Drehmoment: $0,4 \text{ N}\cdot\text{m}$ [$4,08 \text{ kgf}\cdot\text{cm}$] bis $0,6 \text{ N}\cdot\text{m}$ [$6,12 \text{ kgf}\cdot\text{cm}$])
- 3 Schließen Sie die Kabel am Gerät an und führen Sie diese wie in der Abbildung gezeigt durch den Wandmontage-Adapter hindurch.
- 4 Befestigen Sie die Schrauben in einem Abstand von 83 mm oder 100 mm und bringen Sie das Gerät an die Wand an.

Beispiel: KX-NT553/KX-NT556 mit KX-NT505

